

取扱説明書

耳かけ型補聴器 耳かけ型 VO

リサウンド・バーソ

- | | | |
|-----------------------------------|-----------------------------------|-----------------------------------|
| <input type="checkbox"/> V0967-DW | <input type="checkbox"/> V0977-DW | <input type="checkbox"/> V0988-DW |
| <input type="checkbox"/> V0767-DW | <input type="checkbox"/> V0777-DW | <input type="checkbox"/> V0788-DW |
| <input type="checkbox"/> V0567-DW | <input type="checkbox"/> V0577-DW | <input type="checkbox"/> V0588-DW |

製造販売元

GNヒアリングジャパン株式会社

販売店様専用電話番号  0120-921-310

一般のお客様電話番号  0120-921-102

FAX番号  0120-636-392

受付：月曜～金曜 午前9時～午後5時30分
(土日祝日、年末年始は休み)

〒220-0012

神奈川県横浜市西区みなとみらい3-6-3MMパークビル8F

はじめに

管理医療機器 耳かけ型補聴器 耳かけ型 VO

この度はリサウンド補聴器をお買い上げいただき、誠にありがとうございました。

この取扱説明書では当補聴器の操作手順、機能、故障が疑われる場合の原因と対策などについて説明しています。

お使いになる前にこの取扱説明書をよくお読みになり、正しくお使いください。

また、この取扱説明書は保証書と一緒に大切に保管してください。



この取扱説明書では、各器種を以下のように呼びます。

この取扱説明書での呼び方	リサウンド・バーソ9	リサウンド・バーソ7	リサウンド・バーソ5
67タイプ	V0967-DW	V0767-DW	V0567-DW
77タイプ	V0977-DW	V0777-DW	V0577-DW
88タイプ	V0988-DW	V0788-DW	V0588-DW

安全上のご注意 (必ずお守りください)

この取扱説明書では、製品を安全に正しくお使いいただき、あなたや他の人々への危害や財産への損害を未然に防止するために、いろいろな絵表示をしています。内容を良く理解してから本文をお読みください。

■表示内容を無視して誤った使い方をしたときに生じる危害や損害の程度を次の表示で区分し、説明していません。

 警告	この表示を無視して誤った取扱いをすると、使用者が死亡または重傷を負う可能性が想定される内容を示しています。
 注意	この表示を無視して誤った取扱いをすると、使用者が損害を負う可能性が想定される内容および物的損傷の発生が想定される内容を示しています。

■お守りいただく内容の種類を、次の表示で区分し説明しています。

 禁止	この表示は、してはいけない「禁止」の内容です。
--	-------------------------

重 傷	失明・ケガ・火傷・骨折・中毒など、後遺症が残ったり治療のための入院や長期の通院を必要とするものを示します。
軽 傷	重傷に該当しないケガ・火傷などを示します。
物的損傷	家屋・家財ならびに人身以外の家畜やペットに関わる拡大損害を示します。
使用者	本機器の使用者を想定しています。ただし、使用者は購入者だけでなく、その家族・友人など第三者・購入者から製品を譲渡された者などを含みます。

【禁忌・禁止】

1. 次の場合、補聴器を使用しないでください。

- 耳を治療中の場合
- 耳の中に痛みがある場合
- 先天的または外傷による明らかな耳の変形がある場合
- 過去90日以内に耳漏を生じた経験がある場合
- 過去90日以内に急激または急速な難聴の進行を生じた経験のある場合
- 急性または慢性のめまいがある場合
- 耳あか、または異物の集積が明らかな場合

2. 次の場合、補聴器を使用する前、あるいは使用を中止して、耳鼻咽喉科医師の診察を受けてください。

- 耳漏が生じたとき
- 耳の治療が必要になったとき
- 耳の聞こえが急に悪くなったと思われるとき
- 耳の皮膚が赤くなったり、かゆみ、湿疹が生じたとき
- 使用すると頭痛や疲れが生じたとき
- 補聴器の外観、音質、音量などに異常を感じたとき

3. 大きな音で聞き続けるとさらに聞こえを悪くすることがあります。

※ 補聴器からピーピー音が発生するハウリング状態で使用し続けると聞こえを悪くすることがあります。

【併用禁忌】

病院などで治療や検査を受けるときの注意

- 治療や検査が補聴器に悪影響を与える場合があります。係りの人に補聴器をはずすかどうかお尋ねください。
- MRIの検査のときは補聴器を検査室に持ち込まないでください。事故や故障の原因になります。

目次

1. 製品概要

- 1-1. 各部の名称と役割..... 1
- 1-2. 付属品の確認..... 3

2. 基本的な使い方

- 2-1. 電源の入れ方／切り方..... 7
- 2-2. 電池の取り出し方／入れ方..... 9
- 2-3. 電池寿命お知らせ機能..... 11
- 2-4. 補聴器の装着..... 12
- 2-5. 音量調節について..... 15
- 2-6. プログラム変更について..... 16
- 2-7. 電話での使用..... 20
- 2-8. スムーズホン™の使用について(オプション) ... 21
- 2-9. テレコイルについて..... 23
- 2-10. 外部入力について(オプション)..... 24

3. 日頃のお手入れ..... 27

4. 使用上の注意..... 31

5. 電池使用上の注意..... 37

6. 故障かな?と思ったら..... 39

7. 性能表..... 41

8. 音響諸特性..... 43

9. アフターサービスについて..... 49

1 製品概要

1-1. 各部の名称と役割

- ① 音の入口
音を集めるためのマイクです。
- ② 音の出口
本体内部で増幅された音声を外耳道に導きます。
- ③ 電池ケース
電池を収納します。
(詳細は9～10ページをご覧ください)
- ④ プログラム選択ボタン
プログラムを切り替える(選択する)際に使用します。(詳細は16～18ページをご覧ください)
- ⑤ ボリュームコントロール
音量の調節を行います。
(詳細は15ページをご覧ください)
- ⑥ 外部入力端子
オーディオシューを接続する端子です。

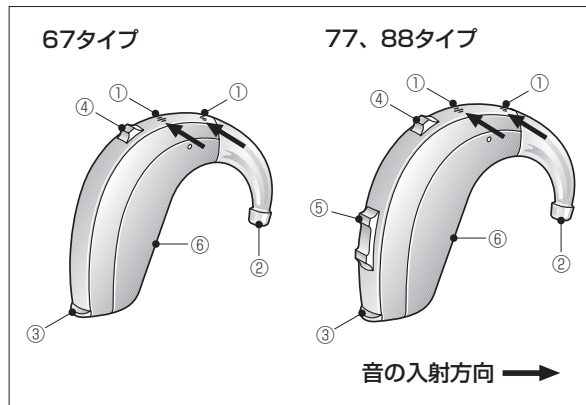

1-2. 付属品の確認

この補聴器には、補聴器を保管したり持ち歩いたりするための携帯用ケースの他に、以下のものが付属されています。補聴器をご使用になる前に、必ず確認してください。万一不足するもの、また破損しているものなどがありましたら、お買い求めの販売店にご連絡ください。(□にチェックマークをして、確認されることをおすすめします)

① □ 電池 【1個】

【67タイプ】

PR41/312



【77,88タイプ】

PR48/13

② □ 耳せん 【1個】

【67,77タイプ】

チューリップドーム



【1個】

【77,88タイプ】



【2個】

③ □ チューブ 【左右各1本】

【67,77タイプ】

ミニチューブ

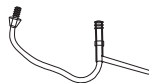

【左右各1本】

【77,88タイプ】
ジョイントチューブ



【1本】

④ □ 耳あか掃除ブラシ 【1本】



⑤ □ 乾燥ケース 【1個】



⑥ □ クリーニングクロス 【1枚】



⑦ □ 左右識別チップ 【左右各1本】



※ 青が左用、赤が右用になります。

⑧ □ ミニチューブアダプタ 【1個】

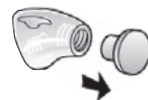

ミニチューブを取り付ける際にふたは外してください。

⑨ イヤフック スタンダード ※88タイプは本体に付属【1個】



オプション（別売）

⑩ イヤモールド



⑪ オーディオシュー



⑫ オーディオコード



⑬ マグネット（スムーズホン™用）



■ 左右識別チップの付け方

補聴器が右耳用か左耳用か識別するため、左右識別チップが付属しています。

右耳用の補聴器には赤、左耳用の補聴器には青の識別チップを付けてご使用ください。

この左右識別チップの取り付けはお買い求めの販売店にて行ってください。

- (1) 電池ケース脇の空洞部に識別チップをしっかりと奥まで差し込みます。

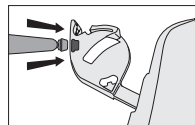

- (2) 左右識別チップを横に倒して折り切ります。

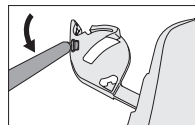

完成

電池ケース内側から見ると、この部分に赤（又は青）が見えます。

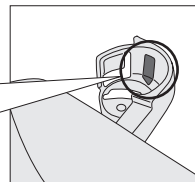

2 基本的な使い方

2-1. 電源の入れ方／切り方

電源の入／切は電池ケースで行います。電池ケースを完全に閉じると電源が入り、開けると電源が切れます。

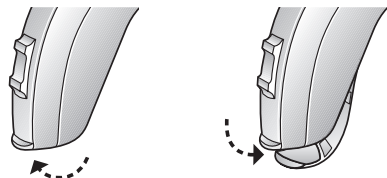

閉めると電源オン

開けると電源オフ

図は77、88タイプ

- ※ 電源投入時は「プログラム1」が自動的に選択されます。
- ※ 電源投入時は初期設定の音量に戻ります。
- ※ 電池の消耗を防ぐために電源の切り忘れにご注意ください。

■ チャイルドロック

乳幼児が電池ケースを開けて電池を飲み込んでしまうことのないように、チャイルドロックが付いています。

このロックを閉めることにより、電池ケースがむやみに開いてしまうのを防ぎます。ロックの開閉位置については、右図をご参照ください。

ロックをする際には、先端の尖ったもの(ペンの先、ピンセットなど)を使用してください。

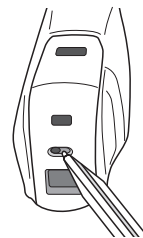

閉める ← → 開ける

- ※ チャイルドロックは左右識別チップを付けることで機能します。
左右識別チップの付け方は6ページをご参照ください。

■スマートスタート機能

補聴器を耳に装用する際に不快なハウリング(ピーピー音)が発生する事があります。本製品にはこのハウリングの発生を防ぐ為に「スマートスタート機能」がついています。この機能をオンにすると、電源を入れてもすぐには音声が入らず、代わりにお知らせ音(ポーン、ポーン、ポーン…)が鳴ります。なお、この機能のオン/オフは、お買い求めの販売店で設定することができます。

2-2. 電池の取り出し方／入れ方

■電池の取り出し方

電池ケースをそっと開き、耳あか掃除ブラシ先端の磁石の部分に電池をつけ取り出してください。(図1参照)

■電池の入れ方

- (1) 電池に貼ってあるテープをはがして、1分程度経過してからご使用ください。
- (2) 耳あか掃除ブラシ先端の磁石に電池の平らな面(+マークのついている面)をつけ、そっと持ち上げてください。



- (3) 電池を補聴器の電池ケースにまっすぐ入れてください。(図2参照)電池がしっかり入ったら、耳あか掃除ブラシを横にスライドさせ、電池から引き離してください。

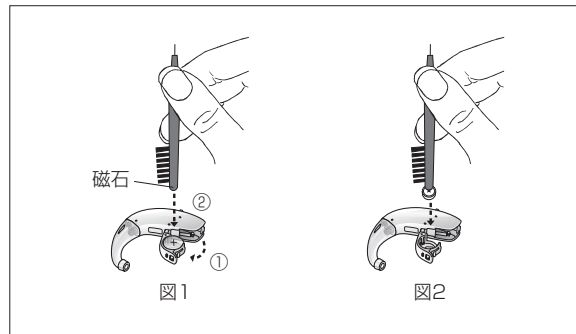

⚠ 注意

- (1) 電池がうまく入らない場合は、無理に入れようとせず電池の向きと種類を確認してください。
- (2) 補聴器をしばらく装用されない場合は、電池を補聴器から外してください。

2-3. 電池寿命お知らせ機能

電池残量が少なくなってくると、交換を知らせる電子音（ポポポーン）が電池が無くなるまで15分おきに繰り返し鳴ります。その後、補聴器の電源が自動的に切れます。電池交換を知らせる電子音が鳴りましたら、必ず新しい電池と交換してください。電池切れに備えて、予備の電池を常に携帯することをおすすめします。この機能はご購入求めの販売店で調整することができます。

■ ワイヤレスアクセサリ（オプション）使用時

ワイヤレスアクセサリ使用時は、補聴器のみで使用している時よりも補聴器の電池消費量が多くなります。補聴器の電池残量が、TVユナイトII、携帯ユナイトII、マルチマイク、マイクロマイクを使用できないレベルになると、電子音が鳴ります。このお知らせ音がした後は、リモコンユナイトIIは通常通り作動しますが、TVユナイトII、携帯ユナイトII、マルチマイク、マイクロマイクは使用できなくなります。さらに電池残量が減ると、リモコンユナイトIIは使用できなくなります。補聴器は通常通り使用できます。新しい電池に交換すると、ワイヤレスアクセサリは再び使用できるようになります。

2-4. 補聴器の装着

■ 補聴器の着け方「耳せんをご使用の場合」

(1) 電池ケースを完全に閉じて電源を入れてください。

(2) 右図のように補聴器を耳の上にかけます。



(3) 耳せんを耳あなの中に、しっかり入れてください。



(4) ミニチューブをご使用の場合は、スポーツロックを耳たぶ上側のくぼんだところに這わせてください。



■ 補聴器の外し方「耳せんをご使用の場合」

親指と人差し指でチューブをつまみ、真横に引き出してください。

■補聴器の着け方「イヤモードをご使用の場合」

- (1) 電池ケースを完全に閉じて電源を入れてください。補聴器から「ピーピー」というハウリング音が発生することがありますが、イヤモードが完全に耳に装着されると止まります。(装用後に電源を入れても構いません)
- (2) 下図のようにイヤモードを指先で軽く持ち、矢印の方向(前から後ろ)へ回しながら、ゆっくりと耳の中へ押し込んでいきます。

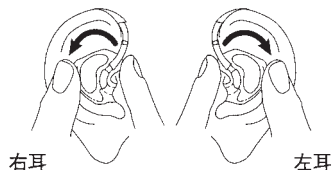

- (3) 下図のように補聴器を耳の後ろに乗せます。

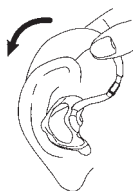

■補聴器の外し方「イヤモードをご使用の場合」

補聴器を着ける時とは反対の方向に回しながら引き出し、補聴器とイヤモードをつないでいるチューブをつまみ、静かに耳から外してください。

⚠注意

- (1) スマートスタート機能が働いている場合、電池ケースを閉じた後「ポーン、ポーン、ポーン…」というお知らせ音が鳴った後に電源が入ります。(詳細は9ページをご覧ください。)
- (2) チューブは無理にねじ曲げないようにしてください。
- (3) 装用者以外の方が操作される場合は、レシーバ・マイク・装用者に同時に接触しないようご注意ください。

2-5. 音量調節について

■ 音量調節

本補聴器は、必要に応じてお客様自身が音量を手動で調節することができます。

- (1) ボリュームコントロールを上方向に押すと、音が大きくなります。
- (2) ボリュームコントロールを下方向に押すと、音が小さくなります。

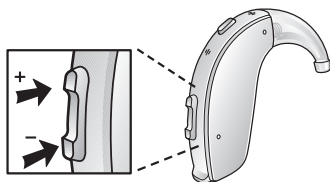

- ※ ボリュームコントロールを押すと「ピッピッ」というお知らせ音が鳴ります。上限あるいは下限に達すると「ポー」という音に変わります。
- ※ 電源を切ると、変更した音量は元に戻ります。
- ※ 両耳連動機能のついた補聴器を両耳でお使いの場合は、片耳の補聴器の音量を変更すると自動的にもう片方の補聴器の音量も変更されます。この機能は販売店でオフにすることができます。

2-6. プログラム変更について

■ プログラム変更

プログラム選択ボタンは、プログラムを切り替えるときに使用します。お客様一人ひとりのきこえや使用環境に合わせて最大で4つのプログラムを設定することができます。詳細についてはお買い求めの販売店にご相談ください。プログラム数については、下記の表をご参照ください。

シリーズ名	プログラム数
リサウンド・バーソ9	4
リサウンド・バーソ7	3
リサウンド・バーソ5	2

- ※ スムーズホン™使用時は、専用のプログラムが設定できます。
- ※ オプションのTVユナイトII、携帯ユナイトII、マルチマイク、マイクロマイク使用時は、専用プログラムが設定できます。
- ※ テレコイル、オプションの外部入力使用時は、リサウンド・バーソ7は専用のプログラムが設定できます。

電源が入った状態で、プログラム選択ボタンを押すと簡単にプログラムを切り替えることができます。プログラムを切り替える度に「ポーン」という『お知らせ音』が鳴りますので、『お知らせ音』の回数によって、どのプログラムが選択されたか分かります。

お知らせ音の鳴る回数

- プログラム 1：1回「ポーン」
- プログラム 2：2回「ポーン、ポーン」
- プログラム 3：3回「ポーン、ポーン、ポーン」
- プログラム 4：4回「ポーン、ポーン、ポーン、ポーン」

2プログラムの場合は、1→2、2→1の順番で切り替わります。3プログラムの場合は、1→2、2→3、3→1の順番で切り替わります。4プログラムの場合は、1→2、2→3、3→4、4→1の順番で切り替わります。

※ 電源投入時はプログラム1が自動選択されます。(詳細は7ページをご覧ください。)

※ 両耳連動機能のついた補聴器を両耳でお使いの場合は、片耳の補聴器のプログラムを変更すると自動的にもう片方の補聴器のプログラムも変更されます。

■ プログラム設定

お買い求めの販売店でお客様の補聴器に設定されている環境プログラムの内容を下記の表に記入します。どのプログラムをいつ、どのように選択すればよいのか判断するためにお使いください。

プログラム	内容・使用環境

■ フライトモード

(ワイヤレスアクセサリ使用時)

飛行中に電波を発生させることは禁じられているため、飛行機に搭乗する際や無線送信や電波を発する機器が禁止されている場所ではワイヤレス機能をオフ(フライトモード)にしてください。ワイヤレス機能をオフにするには、下記の操作をしてください。

フライトモードの設定方法

- (1) 電池ケースを閉じ、10秒以内に開けてください。
- (2) もう一度電池ケースを閉じ、10秒以内に開けてください。
- (3) もう一度電池ケースを閉じてください。

フライトモードを設定すると「ポポーン、ポポーン、ポポーン…」というお知らせ音が鳴ります。

フライトモードの解除方法

- (1) 「ポポーン」というお知らせ音が**鳴り終わってから10秒以上**待ってください。
- (2) その後、電池ケースを一度開け、その後再び閉めてください。
- (3) 「ポーン」というお知らせ音が鳴り終わってから、電池ケースを開めた状態でそのまま30秒お待ちいただくと、フライトモードは解除されます。
※「ポポーン」というお知らせ音が鳴る場合は、(1)からもう一度行ってください。

2-7. 電話での使用

本補聴器は、装着したままでも電話を使用することができます。下図のように受話器を補聴器のマイク部分に近づけてください。そのとき、受話器をマイク部分に直接あてないようご注意ください。もし、電話中にハウリング(ピーピー音)が起こった場合は、受話器を補聴器から遠ざけてください。

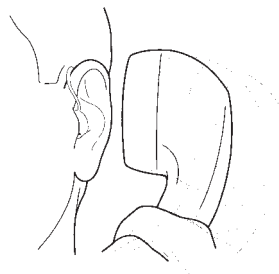

※ 本補聴器は、携帯電話からの電磁妨害に対する最も厳格な基準を守っています。しかし、すべての携帯電話と適合性があるわけではありません。もし、お持ちの携帯電話での聞き取りが悪かった場合は、お買い求めの販売店にご相談ください。

2-8. スムーズホン™の使用について (オプション)

スムーズホン™は、マグネットを取り付けた受話器を耳にあてると自動的に補聴器が電話モードになる機能です。受話器を耳から離すと、元のプログラムに自動的に戻ります。スムーズホン™をご利用になる際には、お買い求めの販売店でスムーズホン™プログラムを設定してもらってください。

■ スムーズホン™のマグネットの取り付け方

- (1) 受話口を十分に清潔な状態にしてください。
- (2) マグネットを受話口のすぐ下にお貼りください。
必要であれば、マグネットの位置を少しずつ調整ください。

■ スムーズホン™の使用方法

通常通り受話器を耳にあてて電話を使用してください。受話器が補聴器の近くにくると、自動的にスムーズホン™プログラムに切り替わり、その際お知らせ音が鳴ります。

- ※ スムーズホン™機能がきちんと作動し、よりよく聞き取れるようにするために、必要に応じて受話器の最適な位置をお探してください。
- ※ 両耳連動機能のついた補聴器を両耳でお使いの場合は、受話器を当てていない耳の音量が下がります。

⚠ 警告

- (1) 受話器の磁場を強くするためのマグネットは医療機器や電子装置へ影響を与える可能性があります。詳細はお使いの医療機器、電子装置の取扱説明書をご参照ください。記載がない場合は、30cm以上離してお使いいただく事を推奨します。
- (2) スムーズホン™プログラムに切り替わらない場合は、マグネットが受話口に対して最適な位置にない可能性があります。その場合は、マグネットを受話器の他の場所に動かしてください。
- (3) 必ずリサウンドのスムーズホン™用のマグネットをご使用ください。

2-9. テレコイルについて

本補聴器には、テレコイルが内蔵されています。テレコイルは、教室、公共施設、家庭内などのループシステムのある場所で、他の音に阻害されることなく必要な音を聴取するときに使用します。

また、強い誘導信号を出力するコイルを内蔵した受話器であれば、電話でお使いいただくことができます。テレコイルの詳細については、お買い求めの販売店にお問い合わせください。テレコイルをご利用になる際には、お買い求めの販売店でテレコイルプログラムを設定してもらってください。

2-10. 外部入力について(オプション)

外部入力により、テレビ、ラジオなどからの音をより良い音質で直接聞くことが可能です。オーディオシュー、FM受信機を補聴器に取り付け、ケーブルもしくはワイヤレスFMシステムで音源に接続すると自動的に外部入力に切り替わります。外部入力をご利用になる際には、お買い求めの販売店で外部入力プログラムを設定してもらってください。

■ オーディオシュー

- ① オーディオシュー、FM受信機の先端を外部入力端子(下図参照)にしっかりと当ててください。
- ② カチッと音がするまで、オーディオシュー、FM受信機を補聴器に接続してください。

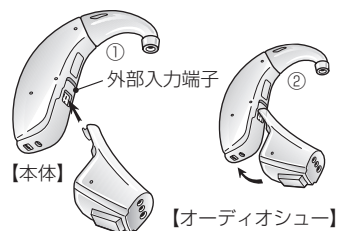

図は77、88タイプ

■ オーディオシュー

- ① オーディオシュー、FM受信機の表面の取り外しボタン(下図参照)を押してください。
- ② オーディオシュー、FM受信機をそっと外してください。

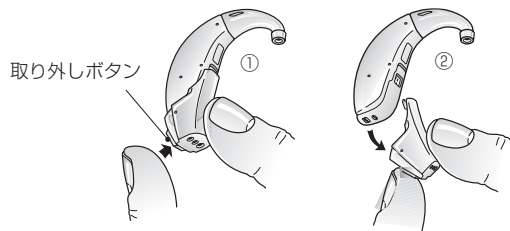

図は77、88タイプ

- ※ 外部入力に接続する外部機器は、JIS規格か電気用品安全法、又は同等の安全性を備えるものをご使用ください。
(例) 電気用品安全法 (PSE) マークが表示されたものなど

3 日頃のお手入れ

補聴器はいつも清潔に保つようお願いいたします。ご使用後は、付属の耳あか掃除ブラシで耳あかを取り除き、クリーニングクロス又はティッシュペーパーなどで油分や湿気を拭き取ってください。取りきれない汚れなどは、お買い求めの販売店で取り除いてもらってください。そのままお使いになると、補聴器の機能に影響をあたえるばかりでなく、故障の原因になります。

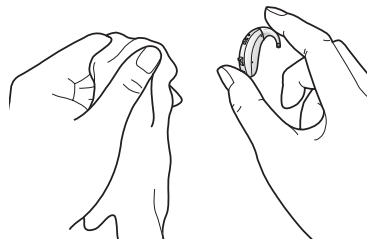

■ チューブと耳せんの交換

チューブと耳せんは3ヶ月に1度程度は交換が必要です。チューブと耳せんはお買い上げの販売店で交換されることをお勧めいたします。

■ チューブと耳せんまたはイヤモールドの掃除

耳あか掃除ブラシややわらかい布を使って、汚れや耳あかを取り除いてください。取り除けない場合は、お買い求めの販売店にご相談ください。

- ※ チューブ内に水滴が残る危険があるため、洗わないでください。水滴が残ってしまうと音声の伝わりが妨げられたり、補聴器の電子部品に悪影響を与える可能性があります。
- ※ 絶対にご自分でイヤモールドの形を変えないでください。
- ※ イヤモールドの装用感が不快であったり、支障があるようでしたら、お買い求めの販売店にご相談ください。

■ 耳あかについて

ほんの少しの耳あかでも、補聴器の機能に影響をあたえます。補聴器を装用されている方は、時々耳鼻科を受診し、耳の中をきれいにしてもらってください。また、定期的に耳の検診を受けることをおすすめします。

■ 補聴器の保管について

補聴器はいつも乾燥した状態にしておいてください。補聴器は汗や湿気に弱いため、装用後は必ず、乾燥ケースに一晩入れておいてください。この時、必ず電池を抜いてください。

⚠ 注意

- (1) 乾燥剤を焼いたり、電子レンジで温めたりなどして、再利用しないでください。乾燥剤の色が変わったら新しいものと交換してください。
- (2) 乱暴な扱いは補聴器の故障の原因となります。床など固い面に落とさないでください。

🚫 禁止

- (1) 補聴器を水や他の液体に浸すことは、故障の原因となりますので、絶対に避けてください。
- (2) シンナー、ベンジン、ベンゾールまたは濡れた布で拭くことは避けてください。
- (3) 補聴器を乾燥させる目的でヘアドライヤーや電子レンジなどを使わないでください。また、直射日光に長時間さらさないでください。外部変形及び外部変色、内部損傷や焼失の原因となります。

4 使用上の注意

補聴器はきこえを助ける医療機器です。ここに示した警告や注意事項は補聴器を正しく使っていただき、装着者ご本人や他の人への危害や損害を未然に防止するためのもので、以下の項目をお読みになり、取扱いにご注意ください。

⚠ 警告

- **お子様が触れないようご注意ください。**
飲み込むと窒息の危険を伴う小さなパーツを含んでいるので、幼児の手に触れさせないようお願いいたします。
- **飛行機に搭乗する際には、フライトモードを使ってワイヤレス機能をオフにしてください。(詳細は19ページをご覧ください。)**
- **スムーズホン™用のマグネットは乳幼児の手の届かないところに保管してください。**
マグネットを誤って飲み込んだ場合は、ただちに医師へご相談ください。また、マグネットを錠剤と間違わないように注意し、薬を飲むときは必ず確認するようにしてください。
- **電波を出すことを禁じられているエリアでは、フライトモードを使ってワイヤレス機能をオフにしてください。(詳細は19ページ参照をご覧ください。)**

- **リサウンドの補聴器を接続する際には、必ずリサウンドの補聴器用のアクセサリーと接続してください。**
- **チューブや耳せんなどのアクセサリーは、リサウンドのアクセサリーをご使用ください。**

⚠ 注意

- **衝撃・熱を避けてください。**
補聴器に強い衝撃をあたえたり、落としたりしないでください。また、直射日光の強いところや炎天下の車内、火のそば、ストーブの上面など、高温となる場所での使用・放置はしないでください。
- **補聴器はいつも清潔にしておいてください。**
就寝時には必ず補聴器を外してお手入れをしてください。
- **適切な音量でご使用ください。**
必要以上に大きな音を長時間聴取すると、聴力低下を招く場合があります。

- 補聴器はお使いになる方のきこえ具合に合うように調整する必要があります。

この補聴器は、販売店でお使いになる方のきこえ具合に合わせて調整してもらってから装用してください。

- 補聴器を装用しても良く聞き取れない音もあります。

小さすぎる音、遠くの音や周囲の雑音が大きい環境下での音声は十分に聞き取れないこともあります。このような場合は音源に近づくか、またはお買い求めの販売店にご相談ください。

- ハウリング(ピーピー音)にご注意ください。

耳せんがきちんと収まっていない場合や、抜けかけて隙間ができた場合などには特にハウリングが起こりやすく、装用者に不快感を与えるばかりでなく、周囲の人にも迷惑をかけることとなります。ご自分でハウリング音を確認できない場合は、ご家族など周囲の人にもきいてもらい、補聴器を正しく入れ直してください。

- 補聴器を装用して炎症が生じたら…

この補聴器の皮膚に接する部分には、かぶれや炎症などを起こしにくい材料を使用していますが、装用者の体質によっては、まれにかぶれや湿疹などを生じることがあります。このようなときは、ただちに補聴器の装用を中止し、医師へご相談ください。

- 低周波治療器・電磁(IH)調理器などによって補聴器に雑音が発生することがあります。

- ご不用になった補聴器及びその付属品は、お住まいの市町村の指示に従って廃棄してください。

- ワイヤレス機能がオンになっているとき、ワイヤレス機器と通信するため、デジタル符号化された低出力伝送が使われます。そのため、ワイヤレス機器を使用しているときに近くの電子機器に影響を与える可能性があります。万が一機器への影響が認められた場合は、補聴器を遠ざけてください。

- ワイヤレス機能及び機器の使用に際して電磁波障害が起こった場合には、その原因となるものから遠ざけてください。

禁止

- **補聴器を水に濡らさないでください。**
補聴器を装着したまま泳いだり、お風呂に入ったり、洗顔なさらないでください。
- **補聴器を分解したり、ご自分で修理・改造などを絶対になさらないでください。**
- **補聴器を乾燥させる目的でヘアドライヤーや電子レンジなどを絶対に使わないでください。**
- **補聴器を他人にお貸しにならないでください。**
補聴器は使用者本人以外絶対で使用にならないでください。他の人がこの補聴器を装着しても音量や音質が合わず聞こえにくいばかりでなく、耳を痛める場合があります。
- **病院内の検査機器にご注意ください。**
MRIやCTスキャナーなどの検査は補聴器に損傷をあたえる可能性がありますので、同種の検査中は補聴器の装着をおやめください。

この補聴器の無線機能の使用周波数は2.4GHz帯です。この周波数帯では電子レンジなどの産業・科学・医療用機器のほか、他の同種無線局、工場の製造ラインなどで使用される免許を要する移動体識別用構内無線局、免許を要しない特定の小電力無線局、アマチュア無線局など(以下「他の無線局」と略す)が運用されています。

1. この補聴器の無線機能を使用する前に、近くで「他の無線局」が運用されていないことを確認してください。
2. 万一、この補聴器の無線機能と「他の無線局」との間に電波干渉が発生した場合には、速やかにこの補聴器の無線機能の使用場所を変えるか、または使用を停止(電波の発射を停止)してください。
3. 不明な点その他お困りのことが起きたときには、弊社のカスタマーサービス(0120-921-310)までお問い合わせください。

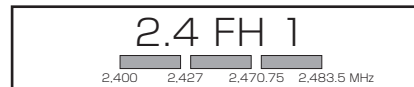

この補聴器の無線機能は2.4GHz帯を使用します。変調方式としてFH-SS変調方式を採用し、与干渉距離は10mです。

5 電池使用上の注意

⚠ 警告

- ショートさせたり、ネックレスなどの金属製のものと一緒に携帯・保管しないでください。
- 電池は乳幼児の手の届かないところに保管してください。
- 電池を誤って飲み込んだ場合は、ただちに医師へご相談ください。また、電池を錠剤と間違わないように注意し、薬を飲むときは必ず確認するようにしてください。
- 電池内部の液が漏れて、目に入ったり、皮膚や衣服に付着したときは、失明やケガなどの恐れがありますので、きれいな水で洗い流し、ただちに医師へご相談ください。

⚠ 注意

- +、-を逆向きに入れないでください。
- 必ず指定されたタイプの電池を使用してください。
- 空気電池は充電式ではないので、充電すると液漏れ破損の恐れがあります。絶対に充電しないでください。
- 補聴器を長時間使わないときは、電池を本体から外してください。使い切った電池を補聴器に入れたままにすると、液漏れを起こす可能性があり、故障の原因になります。

- 直射日光・高温・高湿の場所を避けて保管してください。
- 乾燥ケース内で補聴器を乾燥させる場合は、必ず電池を抜いてください。
- 石油ヒーターやガスヒーターなどの暖房器具から発生する二酸化炭素により電解液が劣化することがあります。電池寿命が短くなるので、火気を用いる暖房器具を使用する場合は、換気を十分に行ってください。
- <使用済補聴器の処理方法>
「使用済小型電子機器等の再資源化の促進に関する法律」の「使用済み小型電子機器等の回収に係るガイドライン」で補聴器は特定対象品目に指定されました。ご不用になった補聴器は、お住まいの市町村の指示に従って処理してください。
- ご不用になった付属品は、お住まいの市町村の指示に従って廃棄してください。

6 故障かな?と思ったら

症 状	原 因	対 策
音がきこえない/ 音の大きさが 不十分	電源が入っていない。	電池ケースを閉じる。
	電池が消耗している。	電池を新しい物に交換する。
	音の出口が詰まっている。	音の出口を掃除して詰まりをとる。
	チューブが詰まっている。	チューブを新しい物と交換する／掃除する。
	耳せんとチューブが正しく装着されていない。	注意して装着し直す。
	装用者の耳に過度の耳あかが詰まっている。	医師に相談する。
	設定音量が小さい。	可能であれば音量を上げる、または販売店に相談する。
ハウリング (ピーピー音)が する	チューブがゆるんでいる。	チューブを交換する。
	耳せんとチューブが正しく耳に入っていない。	注意して入れ直す。
	補聴器の設定が合っていない。	販売店に相談する。
	耳せんの大きさが外耳道に対して合っていない。	販売店に相談する。
	装用者の耳に過度の耳あかが詰まっている。	医師に相談する。
音が不明瞭、 音が歪む	電池が切れかかっている。	電池を新しい物に交換する。
	プログラムの設定が合っていない。	販売店に相談する。
ワイヤレス機能 が使えない	フライトモードに入っている。	フライトモードを解除する。(詳細は19ページ参照)

※ 対策をしても解決しない場合は、お買い求めの販売店にご相談ください。

7 性能表

性能表	JIS C 5512:2000 イヤシミュレー タ	表示単位	67タイプ	
			オープン	クローズ
規準周波数			1600Hz	1600Hz
90dB最大出力 音圧レベル	1600Hz ピーク	±5dB SPL dB SPL以下	118	125
最大音響利得	1600Hz	±5dB	52	56
等価入力雑音レベル		dB SPL以下	28	27
全高調波ひずみ	500Hz	%以下	4.2	5.2
	800Hz	%以下	3.5	5.3
	1600Hz	%以下	4.0	3.7
電池電流		mA以下	1.5	1.5
電池サイズ(1.4V)			PR41/312	PR41/312
電池寿命		時間	130*	130*
誘導コイル入力 の最大感度	1600Hz	±6dB SPL	79	82
最大感度となる方向			垂直	垂直

* ワイヤレスアクセサリ接続使用時は電池寿命が短くなります。

77タイプ		88タイプ	
オープン	クローズ	パワー	ハイパワー
1600Hz	1600Hz	1600Hz	1600Hz
126	130	133	133
133	137	142	142
53	56	66	72
26	26	26	26
3.2	3.5	4.2	4.3
3.5	3.6	3.8	3.7
3.4	3.6	3.7	3.5
1.5	1.4	1.5	1.5
PR48/13	PR48/13	PR48/13	PR48/13
220*	240*	220*	220*
82	85	95	100
垂直	垂直	垂直	垂直

* 数値は参考値です。

8 音響諸特性

イヤシミュレータ 測定規格：JIS C 5512:2000

●67タイプ(オープン)

90dB 最大出力音圧レベルの
周波数レスポンス

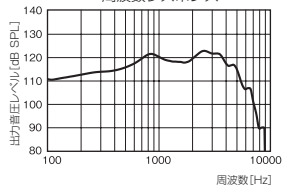

最大音響利得の周波数レスポンス

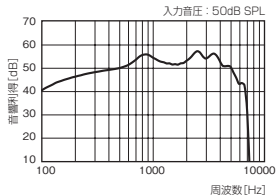

規準周波数レスポンス

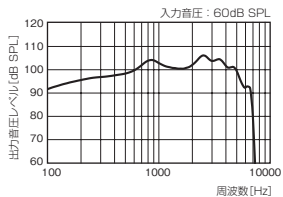

誘導コイル入力の周波数レスポンス

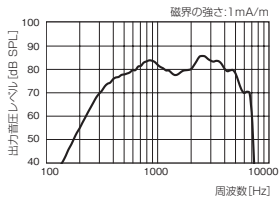

入力/出力レスポンス

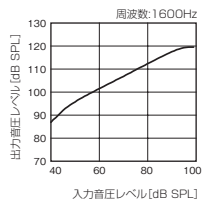

イヤシミュレータ 測定規格：JIS C 5512:2000

●67タイプ(クローズ)

90dB 最大出力音圧レベルの
周波数レスポンス

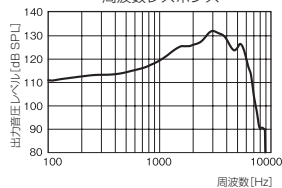

最大音響利得の周波数レスポンス

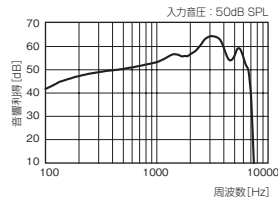

規準周波数レスポンス

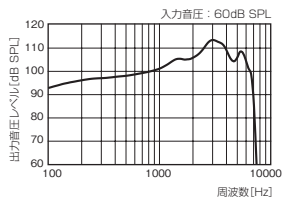

誘導コイル入力の周波数レスポンス

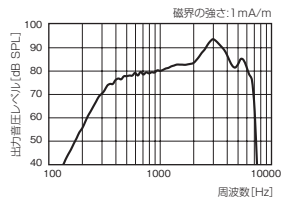

入力/出力レスポンス

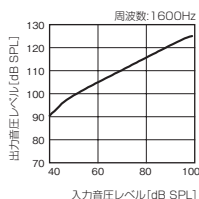

イヤシミュレータ 測定規格：JIS C 5512:2000

●77タイプ(オープン)

90dB 最大出力音圧レベルの
周波数レスポンス

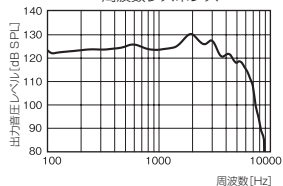

最大音響利得の周波数レスポンス

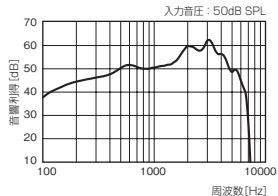

標準周波数レスポンス

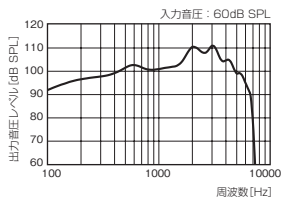

誘導コイル入力の周波数レスポンス

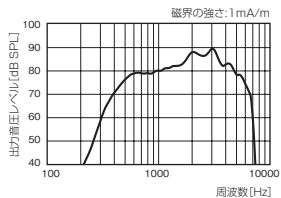

入力/出力レスポンス

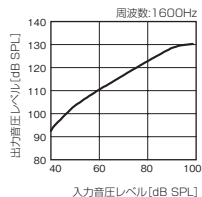

利得調整器の変化特性

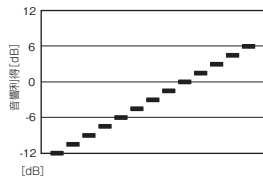

イヤシミュレータ 測定規格：JIS C 5512:2000

●77タイプ(クローズ)

90dB 最大出力音圧レベルの
周波数レスポンス

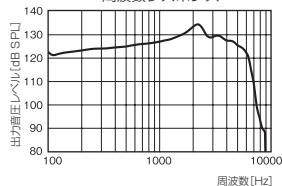

最大音響利得の周波数レスポンス

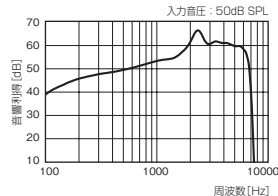

標準周波数レスポンス

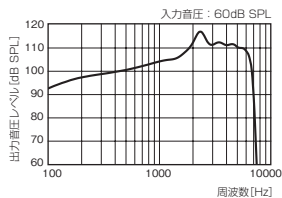

誘導コイル入力の周波数レスポンス

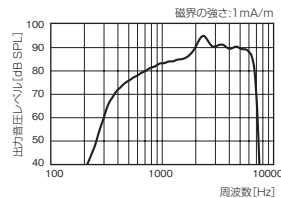

入力/出力レスポンス

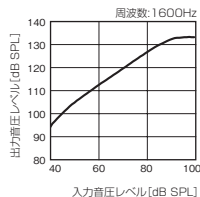

利得調整器の変化特性

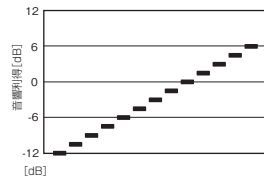

イヤシミュレータ 測定規格：JIS C 5512:2000

●88タイプ(パワー)

90dB 最大出力音圧レベルの
周波数レスポンス

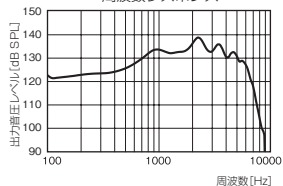

最大音響利得の周波数レスポンス

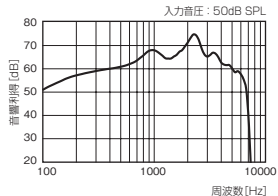

規準周波数レスポンス

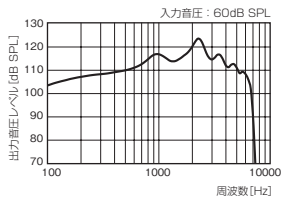

誘導コイル入力の周波数レスポンス

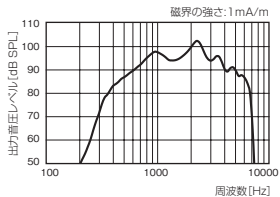

入力/出力レスポンス

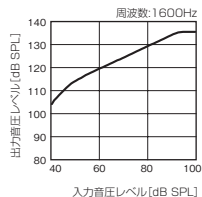

利得調整器の変化特性

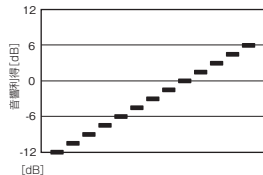

イヤシミュレータ 測定規格：JIS C 5512:2000

●88タイプ(ハイパワー)

90dB 最大出力音圧レベルの
周波数レスポンス

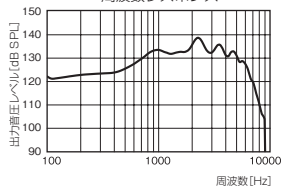

最大音響利得の周波数レスポンス

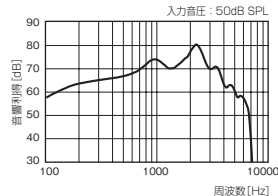

規準周波数レスポンス

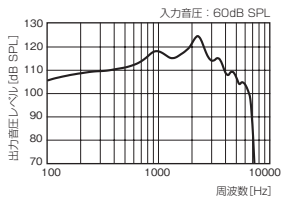

誘導コイル入力の周波数レスポンス

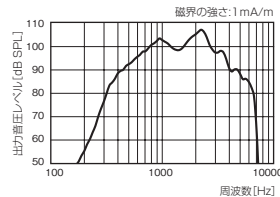

入力/出力レスポンス

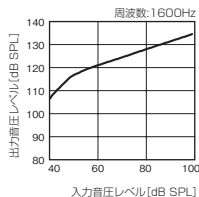

利得調整器の変化特性

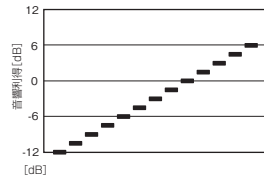

9 アフターサービスについて

■ 保証内容

● プレミアム保証

(リサウンド・バーソ9、リサウンド・バーソ7のみ)

紛失・破損保証

リサウンド・バーソ9はお買い上げの日から2年間(リサウンド・バーソ7は1年間)、紛失またはユーザー様の過失による損傷の場合、最初の1回に限り無償にて新品交換、修理対応を行います。

※ 但し紛失保証時には保証書と共に紛失届が必要となります。

● 2年間無償保証+ほっとシステム

お買い上げ日から2年間無償修理いたします。その後、1回の修理につき3年目は20,000円、4年目は40,000円を上限とし、これを超える修理費用は請求いたしません。

※ 自然故障の場合のみ適用します。修理費用は補聴器1台につきの料金です。

■ 保証書(別添付)

お買い上げ日、販売店名などの記入を必ずお確かめになり、大切に保管してください。保証適用時には、保証書が必要となります。

■ 修理について

・ 保証期間中

保証書を添えてお買い求めの販売店へお持ちください。
保証書の規定に従って、修理いたします。保証書の提示がない場合は有料となります。

・ 保証期間後

お買い求めの販売店にご相談ください。修理により使用可能な場合は、ご希望により有料で修理いたします。

■ 仕様について

改良のため仕様は予告なく変更される場合があります。