

リサウンド・アレラ

オーダーメイド式耳あな型補聴器-AL 取扱説明書

製造販売元

ジーエヌリサウンドジャパン株式会社

〒220-0012 神奈川県横浜市西区みなとみらい3-6-3
MMパークビル8F

 0120-921-310 (TEL)
0120-636-392 (FAX)

- | | | | | | | | |
|----------------------------------|-----------------------------------|----------------------------------|-----------------------------------|----------------------------------|-----------------------------------|----------------------------------|-----------------------------------|
| <input type="checkbox"/> AL910 | <input type="checkbox"/> AL910-P | <input type="checkbox"/> AL710 | <input type="checkbox"/> AL710-P | <input type="checkbox"/> AL510 | <input type="checkbox"/> AL510-P | <input type="checkbox"/> AL410 | <input type="checkbox"/> AL410-P |
| <input type="checkbox"/> AL920 | <input type="checkbox"/> AL920-P | <input type="checkbox"/> AL720 | <input type="checkbox"/> AL720-P | <input type="checkbox"/> AL520 | <input type="checkbox"/> AL520-P | <input type="checkbox"/> AL420 | <input type="checkbox"/> AL420-P |
| <input type="checkbox"/> AL930 | <input type="checkbox"/> AL930-D | <input type="checkbox"/> AL730 | <input type="checkbox"/> AL730-D | <input type="checkbox"/> AL530 | <input type="checkbox"/> AL530-D | <input type="checkbox"/> AL430 | <input type="checkbox"/> AL430-D |
| <input type="checkbox"/> AL930-P | <input type="checkbox"/> AL930-DP | <input type="checkbox"/> AL730-P | <input type="checkbox"/> AL730-DP | <input type="checkbox"/> AL530-P | <input type="checkbox"/> AL530-DP | <input type="checkbox"/> AL430-P | <input type="checkbox"/> AL430-DP |
| <input type="checkbox"/> AL940 | <input type="checkbox"/> AL940-D | <input type="checkbox"/> AL740 | <input type="checkbox"/> AL740-D | <input type="checkbox"/> AL540 | <input type="checkbox"/> AL540-D | <input type="checkbox"/> AL440 | <input type="checkbox"/> AL440-D |
| <input type="checkbox"/> AL940-P | <input type="checkbox"/> AL940-DP | <input type="checkbox"/> AL740-P | <input type="checkbox"/> AL740-DP | <input type="checkbox"/> AL540-P | <input type="checkbox"/> AL540-DP | <input type="checkbox"/> AL440-P | <input type="checkbox"/> AL440-DP |
| <input type="checkbox"/> AL950 | <input type="checkbox"/> AL950-D | <input type="checkbox"/> AL750 | <input type="checkbox"/> AL750-D | <input type="checkbox"/> AL550 | <input type="checkbox"/> AL550-D | <input type="checkbox"/> AL450 | <input type="checkbox"/> AL450-D |
| <input type="checkbox"/> AL950-P | <input type="checkbox"/> AL950-DP | <input type="checkbox"/> AL750-P | <input type="checkbox"/> AL750-DP | <input type="checkbox"/> AL550-P | <input type="checkbox"/> AL550-DP | <input type="checkbox"/> AL450-P | <input type="checkbox"/> AL450-DP |

ReSound

rediscover hearing

はじめに

管理医療機器

オーダーメイド式耳あな型補聴器

オーダーメイド式耳あな型補聴器-AL

この度はジーエヌリサウンド補聴器をお買い上げいただき、誠にありがとうございました。

この取扱説明書では当補聴器の操作手順、機能、故障が疑われる場合の原因と対策などについて説明しています。

お使いになる前にこの取扱説明書をよくお読みになり、正しくお使いください。
また、この取扱説明書は保証書と一緒に大切に保管してください。



この取扱説明書では、各器種を以下のように呼びます。

この取扱説明書での呼び方	リサウンド・アレラ9	リサウンド・アレラ7	リサウンド・アレラ5	リサウンド・アレラ4
10タイプ	AL910 AL910-P	AL710 AL710-P	AL510 AL510-P	AL410 AL410-P
20タイプ	AL920 AL920-P	AL720 AL720-P	AL520 AL520-P	AL420 AL420-P
30タイプ	AL930 AL930-D AL930-P AL930-DP	AL730 AL730-D AL730-P AL730-DP	AL530 AL530-D AL530-P AL530-DP	AL430 AL430-D AL430-P AL430-DP
40タイプ	AL940 AL940-D AL940-P AL940-DP	AL740 AL740-D AL740-P AL740-DP	AL540 AL540-D AL540-P AL540-DP	AL440 AL440-D AL440-P AL440-DP
50タイプ	AL950 AL950-D AL950-P AL950-DP	AL750 AL750-D AL750-P AL750-DP	AL550 AL550-D AL550-P AL550-DP	AL450 AL450-D AL450-P AL450-DP

安全上のご注意（必ずお守りください）

この取扱説明書では、製品を安全に正しくお使いいただき、あなたや他の人々への危害や財産への損害を未然に防止するために、いろいろな絵表示をしています。内容を良く理解してから本文をお読みください。

■表示内容を見逃して誤った使い方をしたときに生じる危害や損害の程度を次の表示で区分し、説明しています。

 警告	この表示を見逃して誤った取扱いをすると、使用者が死亡または重傷を負う可能性が想定される内容を示しています。
 注意	この表示を見逃して誤った取扱いをすると、使用者が損害を負う可能性が想定される内容および物的損傷の発生が想定される内容を示しています。

■お守りいただく内容の種類を、次の表示で区分し説明しています。

 禁止	この表示は、してはいけない「禁止」の内容です。
--	-------------------------

重傷：失明・ケガ・火傷・骨折・中毒など、後遺症が残ったり治療のための入院や長期の通院を必要とするものを示します。

軽傷：重傷に該当しないケガ・火傷などを示します。

物的損傷：家屋・家財ならびに人身以外の家畜やペットに関わる拡大損害を示します。

使用者：本機器の使用者を想定しています。ただし、使用者は購入者だけでなく、その家族・友人など第三者・購入者から製品を譲渡された者などを含みます。

【禁忌・禁止】

1. 次の場合、補聴器を使用しないでください。

- ・耳を治療中の場合
- ・耳の中に痛みがある場合
- ・先天的または外傷による明らかな耳の変形がある場合
- ・過去90日以内に耳漏を生じた経験がある場合
- ・過去90日以内に急激又は急速な難聴の進行を生じた経験のある場合
- ・急性又は慢性のめまいがある場合
- ・耳垢、又は異物の集積が明らかな場合

2. 次の場合、補聴器を使用する前、あるいは使用を中止して、耳鼻咽喉科医師の診察を受けてください。

- ・耳漏が生じたとき
- ・耳の治療が必要になったとき
- ・耳の聞こえが急に悪くなったと思われるとき

- ・耳の皮膚が赤くなったり、かゆみ、湿疹が生じたとき
- ・使用すると頭痛や疲れが生じたとき
- ・補聴器の外観、音質、音量等に異常を感じたとき

3. 大きな音で聞き続けるとさらに聞こえを悪くすることがあります。

※補聴器からピーピー音が発生するハウリング状態で使用し続けると聞こえを悪くすることがあります。

【併用禁忌】

病院などで治療や検査を受けるときの注意

- ・治療や検査が補聴器に悪影響を与える場合があります。係りの人に補聴器ははずすかどうかお尋ねください。
- ・MRIの検査のときは補聴器を検査室に持ち込まないでください。事故や故障の原因になります。

目次

1. 製品概要	1	2-8. スムーズホン™(オプション)の使用について	17
1-1. 各部の名称と役割	1	2-9. テレコイル(オプション)について	18
1-2. 付属品の確認	3	3. 日頃のお手入れ	19
2. 基本的な使い方	5	4. 使用上の注意	23
2-1. 電源の入れ方/切り方	5	5. 電池使用上の注意	27
2-2. 電池の取り出し方/入れ方	7	6. 故障かな?と思ったら	29
2-3. 電池寿命お知らせ機能	9	7. 性能表	31
2-4. 補聴器の装着	9	8. 音響諸特性	33
2-5. ボリュームコントロール(オプション)の使い方	13	9. アフターサービスについて	45
2-6. プログラム選択ボタンの使い方	12		
2-7. 電話での使用	16		

1 製品概要

1-1. 各部の名称と役割

- ① **音の入口**
音声を集めるためのマイクです。
- ② **シェル**
耳の中に入れる部分です。装用者の耳の形からオーダーメイドで形成します。
- ③ **音の出口**
本体内部で増幅された音声を外耳道に導きます。
- ④ **電池ケース**
電池を収納します。(詳細は9ページをご覧ください)
- ⑤ **プログラム選択ボタン**
プログラムを切り替える(選択する)際に使用します。(詳細は12~15ページをご覧ください)
※20、30、40、50タイプの場合
- ⑥ **ベント**
外耳道内の通気性を持たせると共に、音響特性を変化させます。

※聴力によっては付かない場合があります。

- ⑦ **テグス**
補聴器を取り出すときのつまみです。
※30、40、50タイプの場合はオプション(無料)
- ⑧ **ボリュームコントロール(オプション)**
音量の調整を行います。(詳細は11ページをご覧ください)

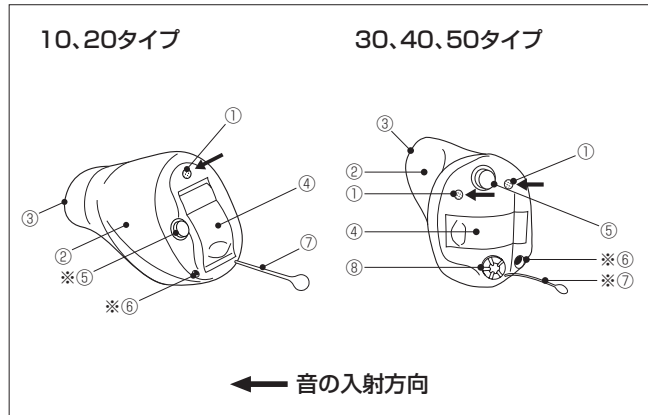

1-2. 付属品の確認

この補聴器には、補聴器を保管したり持ち歩いたりするための携帯用ケースの他に、以下のものが付属されています。補聴器をご使用になる前に、必ず確認してください。万一不足するもの、また破損しているものなどがありましたら、お買い求めの販売店にご連絡ください。

(□にチェックマークをして、確認されることをおすすめします)

- ① 電池 【1個】
【10、20タイプ】 PR536/10
【30、40タイプ】 PR41/312
【50タイプ】 PR48/13



- ② 耳あか掃除ブラシ 【1本】



- ③ 耳あかガード 【1ケース】
(選択する耳あかガードの種類によって交換用の耳あかガードが付属するものと付属しないものがあります。詳細はお買い求めの販売店までお問い合わせください。)

- ④ 乾燥ケース



【1個】

- ⑤ クリーニングクロス



【1枚】

オプション

- ⑥ マグネット(スムーズホン™用)



※両耳で購入された場合、電池は2個、耳あかガードは2ケースとなります。

2 基本的な使い方

2-1. 電源の入れ方／切り方

電源の入／切は電池ケースで行います。電池ケースを完全に閉じると電源が入り、開けると電源が切れます。

※電源投入時は「プログラム1」が自動的に選択されます。

※電源投入時は初期設定に戻ります。

※電池の消耗を防ぐために電源の切り忘れにご注意ください。

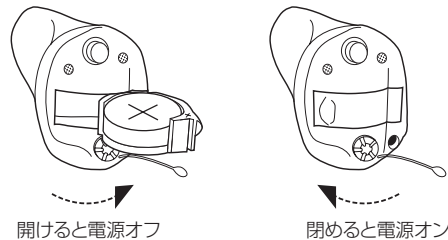

図は30、40タイプ

■スマートスタート機能

補聴器本体を耳に装用する際に不快なハウリング(ピーピー音)が発生する事があります。本製品にはこのハウリングの発生を防ぐ為に「スマートスタート機能」がついています。この機能をオンにすると、電源を入れてから10秒間補聴器から音が出ず、代わりに1秒間隔で電子音(ポーン、ポーン、ポーン…)が鳴り、機能が働いていることをお知らせします。なお、この機能のオン/オフは、お買い求めの販売店で設定することができます。

2-2. 電池の取り出し方／入れ方

■電池の取り出し方

電池ケースを図のようにそっと開いて、耳あか掃除ブラシ先端の磁石の部分で古い電池をつけ取り出してください。(図1参照)

■電池の入れ方

- (1)電池に貼ってあるシールをはがして、1分程度経過してからご使用ください。
- (2)耳あか掃除ブラシ先端の磁石に電池の平らな面(+マークの付いている面)をつけ、そっと持ち上げてください。
- (3)電池を補聴器の電池ケースにまっすぐ入れてください。(図2参照)電池がしっかり入ったら、耳あか掃除ブラシを横にスライドさせ、電池から引き離してください。

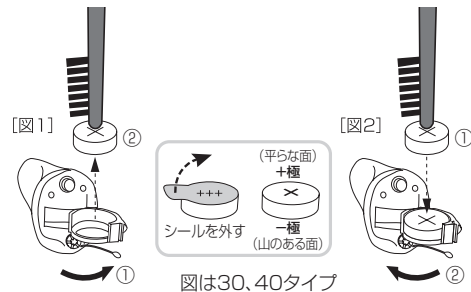

⚠ 注意

- (1)電池がうまく入らない場合は、無理に入れようとせず電池の向きと種類を確認してください。
- (2)補聴器をしばらく装用されない場合は、電池を補聴器から外してください。

2-3. 電池寿命お知らせ機能

電池残量が少なくなってくると、交換を知らせる電子音(ポポポーン)が電池が無くなるまで5分おきに繰り返し鳴ります。その後、補聴器の電源が自動的に切れます。電池交換を知らせる電子音が鳴りましたら、必ず新しい電池と交換してください。電池切れに備えて、予備の電池を常に携帯することをおすすめします。この機能はお買い求めの販売店で調整することができます。

2-4. 補聴器の装着

■補聴器の着け方

- (1)右図のように、ベントもしくはテグスの位置が補聴器の下側になる向きで、親指と人差し指で補聴器をつまみます。
- (2)音の出口側を耳の穴に入れ、右図のように補聴器を矢印の方向(後方から前方)へ少しねじりながら、耳にピッタリと収まるまで押し込んでください。

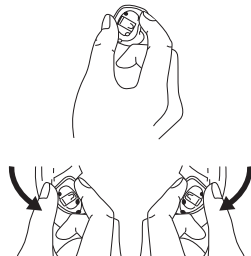

■補聴器の外し方

図1のように取り出し用のテグスをつまんで引き出してください。

テグスがついていない場合は図2のように補聴器をつまんで耳から取り出します。

補聴器が取り出しにくい場合は、図3のように耳たぶの後ろの部分に指をあて、軽くマッサージする要領で押しながら上下に動かすと、補聴器が浮いて取り出しやすくなります。

※スマートスタート機能が働いている場合、電池ケースを閉じた後「ポーン、ポーン、ポーン…」というお知らせ音が鳴り、10秒後に電源が入ります。(詳細は6ページをご覧ください。)

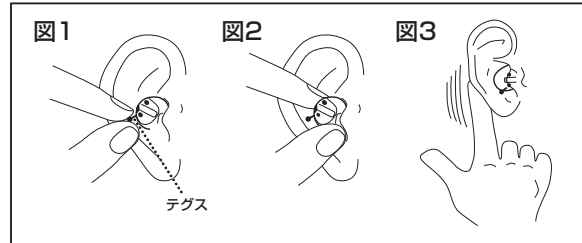

2-5. ボリュームコントロール(オプション)の使い方 (20、30、40、50タイプのみ)

■音量調整

本補聴器は、必要に応じてお客様自身が音量を手動で調整することができます。

- (1) ボリュームコントロールを前方向に回すと、音が大きくなります。
- (2) ボリュームコントロールを後ろ方向に回すと、音が小さくなります。

※ボリュームコントロールを回すと「ピッピッ」というお知らせ音が鳴ります。上限あるいは下限に達すると「ポー」という音に変わります。

※電源を切るか、もしくは他のプログラムに切り替えると、変更した音量は元に戻ります。

2-6. プログラム選択ボタンの使い方 (20、30、40、50タイプのみ)

■プログラム選択ボタン

プログラム選択ボタンは、プログラムを切り替えるときに使用します。お客様一人ひとりのきこえや使用環境に合わせて、最大で4つのプログラムを設定することができます。詳細についてはお買い求めの販売店にご相談ください。プログラム数については、次頁の表をご参照ください。

シリーズ名	プログラム数
リサウンド・アレラ9	4
リサウンド・アレラ7	3
リサウンド・アレラ5	2
リサウンド・アレラ4	2

※プログラム選択ボタンの無い器種は、すべて1プログラムになります。詳細についてはお買い求めの販売店にご相談ください。

※スムーズホン™使用時は、専用のプログラムが設定できます。

※テレコイル利用時は、リサウンド・アレラ7は1プログラム、リサウンド・アレラ5、リサウンド・アレラ4は2プログラム、専用のプログラムが設定できます。(詳細は18ページをご覧ください。)

電源が入った状態で、プログラム選択ボタンを押すだけで簡単にプログラムを切り替えることができます。プログラムを切り替える度に「ポー」という『お知らせ音』が鳴りますので、『お知らせ音』の回数によって、どのプログラムが選択されたか分かります。

お知らせ音の鳴る回数

- プログラム 1：1回「ポーン」
- プログラム 2：2回「ポー、ポーン」
- プログラム 3：3回「ポー、ポー、ポーン」
- プログラム 4：4回「ポー、ポー、ポー、ポーン」

2プログラムの場合は、1→2、2→1の順番で切り替わります。3プログラムの場合は、1→2、2→3、3→1の順番で切り替わります。4プログラムの場合は、1→2、2→3、3→4、4→1の順番で切り替わります。

※電源投入時は、プログラム1が自動的に選択されます。(詳細は5ページをご覧ください。)

■プログラム設定

お買い求めの販売店でお客様の補聴器に設定されている環境プログラムの内容を下記の表に記入します。

どのプログラムをいつ、どのように選択すればよいのか判断するためにお使いください。

プログラム	内容・使用環境

2-7. 電話での使用

「オーダーメイド式耳あな型補聴器-AL」は、装用したままでも電話を使用することができます。下図のように受話器を補聴器のマイク部分に近づけてください。そのとき、マイクには直接あてないよう注意してください。もし、電話中にハウリング(ピーピー音)が起こった場合は、受話器を補聴器から遠ざけてください。



2-8. スムーズホン™(オプション)の使用について

スムーズホン™は、マグネットを取り付けた受話器を耳にあてると自動的に補聴器が電話モードになる機能です。受話器を耳から離すと、元のプログラムに自動的に戻ります。スムーズホン™をご利用になる際には、お買い求めの販売店でスムーズホン™プログラムを設定してもらってください。

■スムーズホン™のマグネットの取り付け方

- (1)受話口を十分に清潔な状態にしてください。
- (2)マグネットを受話口のすぐ下に貼ってください。必要であれば、マグネットの位置を少しずつ調整してください。

■スムーズホン™の使用方法

通常通り受話器を耳にあてて電話を使用してください。受話器が補聴器の近くにくると、自動的にスムーズホン™プログラムに切り替わり、その際お知らせ音が鳴ります。

※スムーズホン™機能がきちんと作動し、よりよく聞き取れるようにするために、必要に応じて受話器の最適な位置を探してください。

⚠ 警告

- (1)受話器の磁場を強くするためのマグネットは医療機器や電子装置へ影響を与える可能性があります。詳細はお使いの医療機器、電子装置の取扱説明書をご参照下さい。記載がない場合は、30cm以上離してお使いいただく事を推奨します。
- (2)スムーズホン™プログラムに切り替わらない場合は、マグネットが受話口に対して最適な位置にない可能性があります。その場合は、マグネットを受話器の他の場所に動かしてください。
- (3)必ずジーエヌリサウンドのスムーズホン™用のマグネットを使ってください。

2-9. テレコイル(オプション)について (30、40、50タイプのみ)

テレコイルは、教室、公共施設、家庭内等のループシステムのある場所で、他の音に阻害されることなく必要な音を聴取するときに使用します。

また、強い誘導信号を出力するコイルを内蔵した受話器であれば、電話でお使いいただくことができます。テレコイルの詳細については、お買い求めの販売店にお問い合わせください。テレコイルをご利用になる際には、お買い求めの販売店でテレコイルプログラムを設定してもらってください。

3 日頃のお手入れ

補聴器はいつも清潔にしておいてください。ご使用後は、付属の耳あか掃除ブラシで耳あかを取り除き、クリーニングクロス又はティッシュペーパーなどで油分や湿気を拭き取ってください。取りきれない汚れなどは、お買い求めの販売店で取り除いてもらってください。そのままお使いになると、補聴器の機能に影響をあたえるばかりでなく、故障の原因になります。

■音の出口と入口のお手入れ

付属の耳あか掃除ブラシでゴミなどを取り除いて、常に清潔にしておいてください。

※必ず清掃面を下に向けて掃除してください。

音の入口のお手入れ

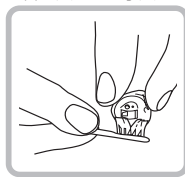

音の出口のお手入れ



■ディンプルシェルのお手入れ

シェル表面のくぼみに残った耳あかなどを付属の耳あか掃除ブラシでお手入れしていただくことで、装用時の快適性が損なわれることなく、お使いいただけます。

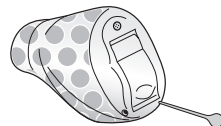

図は10タイプ

■耳あかについて

ほんの少しの耳あかでも、補聴器の機能に影響をあたえます。補聴器を装用されている方は、時々耳鼻科を受診し、耳の中をきれいにしてもらってください。また、定期的に耳の検診を受けることをおすすめします。

■補聴器の保管について

補聴器はいつも乾燥した状態にしておいてください。補聴器は汗や湿気に弱いので、装用後は必ず、乾燥ケースに一晩入れておいてください。この時、必ず電池を抜いてください。

⊘ 禁止

- (1) 補聴器を水や他の液体に浸すことは、故障の原因となりますので、絶対に避けてください。
- (2) シンナー、ベンジン、ベンゾールまたは濡れた布で拭くことは避けてください。

⚠ 注意

- (1) 補聴器を乾燥させる目的でヘアドライヤーや電子レンジ等を使わないでください。また、直射日光に長時間さらさないでください。外部変形及び外部変色、内部損傷や焼失の原因となります。
- (2) 乾燥剤を焼いたり、電子レンジで温めたりなどして、再利用しないでください。乾燥剤の色が変わったら新しいものと交換してください。
- (3) 乱暴な扱いは補聴器の故障の原因となります。床など固い面に落とさないでください。

4 使用上の注意

補聴器はきこえを助ける医療機器です。ここに示した警告や注意事項は補聴器を正しく使っていただき、装用者ご本人や他の人への危害や損害を未然に防止するためのものです。以下の項目をお読みになり、取扱いにご注意ください。

⚠ 警告

- **お子様が触れないようご注意ください。**
飲み込むと窒息の危険を伴う小さなパーツを含んでいるので、幼児の手に触れさせないようお願いいたします。
- **スムーズホン™用のマグネットは乳幼児の手の届かないところに保管してください。**
マグネットを誤って飲み込んだ場合は、ただちに医師へご相談ください。また、マグネットを錠剤と間違わないように注意し、薬を飲むときは必ず確認するようにしてください。

⚠ 注意

- **衝撃・熱を避けてください。**
補聴器に強い衝撃をあたえたり、落としたりしないでください。また、直射日光の強いところや炎天下の車内、火のそば、ストーブの上など、高温となる場所での使用・放置はしないでください。
- **補聴器はいつも清潔にしておいてください。**
就寝時には必ず補聴器を外してお手入れをしてください。
- **適切な音量でご使用ください。**
必要以上に大きな音を長時間聴取すると、聴力低下を招く場合があります。
- **補聴器はお使いになる方のきこえ具合に合うように調整する必要があります。**
この補聴器は、販売店でお使いになる方のきこえ具合に合わせて調整してもらってから装用してください。
- **補聴器を装用しても良く聞き取れない音もあります。**
小さすぎる音、遠くの音や周囲の雑音が大きい環境下での音声は十分に聞き取れないこともあります。このような場合は音源に近づくか、またはお買い求めの販売店にご相談ください。

・ハウリング(ピーピー音)にご注意ください。

耳せんがきちんと収まっていない場合や、抜けかけて隙間ができた場合などには特にハウリングが起こりやすく、装用者に不快感を与えるばかりでなく、周囲の人にも迷惑をかけることとなります。ご自分でハウリング音を確認できない場合は、ご家族など周囲の人にもきいてもらい、補聴器を正しく入れ直してください。

・補聴器を装用して炎症が生じたら…

この補聴器の皮膚に接する部分には、かぶれや炎症等を起こしにくい材料を使用していますが、装用者の体質によっては、まれにかぶれや湿疹等を生じることがあります。このようなときは、ただちに補聴器の装用を中止し、医師へご相談ください。

・低周波治療器・電磁(IH)調理器などによって補聴器に雑音が発生することがあります。

・ご不用になった補聴器及びその付属品は、お住まいの市町村の指示に従って廃棄してください。

⊘ 禁止

・補聴器を水に濡らさないでください。

補聴器を装用したまま泳いだり、お風呂に入ったり、洗顔しないでください。

・補聴器を分解したり、ご自分で修理・改造等を絶対にしないでください。

・補聴器を乾燥させる目的でヘアドライヤーや電子レンジ等を絶対に使わないでください。

・補聴器を他人に貸さないでください。

補聴器は使用者本人以外絶対ご使用にならないでください。他の人がこの補聴器を装用しても音量や音質が合わずきこえにくいばかりでなく、耳を痛める場合があります。

・病院内の検査機器にご注意ください。

MRIやCTスキャナーなどの検査は補聴器に損傷をあたえる可能性がありますので、同種の検査中は補聴器の装用をおやめください。

5 電池使用上の注意

⚠ 警告

- ・ショートさせたり、ネックレスなどの金属製のものと一緒に携帯・保管しないでください。
- ・電池は乳幼児の手の届かないところに保管してください。
- ・電池を誤って飲み込んだ場合は、ただちに医師へご相談ください。また、電池を錠剤と間違わないように注意し、薬を飲むときは必ず確認するようにしてください。
- ・電池内部の液が漏れて、目に入ったり、皮膚や衣服に付着したときは、失明やケガなどの恐れがありますので、きれいな水で洗い流し、ただちに医師へご相談ください。

⚠ 注意

- ・＋、－を逆向きに入れないでください。
- ・必ず指定されたタイプの電池を使用してください。
- ・空気電池は充電式ではないので、充電すると液漏れ破損の恐れがあります。絶対に充電しないでください。
- ・補聴器を長時間使わないときは、電池を本体から外してください。使い切った電池を補聴器に入れたままにすると、液漏れする可能性があり、故障の原因になります。
- ・直射日光・高温・高湿の場所を避けて保管してください。
- ・乾燥ケース内で補聴器を乾燥させる場合は、必ず電池を抜いてください。
- ・石油ヒーターやガスヒーターなどの暖房器具から発生する二酸化炭素により電解液が劣化することがあります。電池寿命が短くなるので、火気を用いる暖房器具を使用する場合は、換気を十分に行ってください。
- ・使用済みの電池は、お住まいの市町村の指示に従って廃棄してください。

6 故障かな?と思ったら

症 状	原 因	対 策
音がきこえない/ 音の大きさが不十分	電源が入っていない。	電池ケースを閉じる。
	電池が消耗している。	電池を新しい物に交換する。
	音の出口が詰まっている。	音の出口を掃除して詰まりをとる。
	耳あかガードが詰まっている。	耳あかガードを新しい物と交換する／掃除する。
	装用者の耳に過度の耳あかが詰まっている。	医師に相談する。
	設定音量が小さい。	可能であれば音量を上げる、または販売店に相談する。

※対策をしても解決しない場合は、お買い求めの販売店にご相談ください。

症 状	原 因	対 策
ハウリング(ピー ピー音)がする	補聴器が耳の中に正しく挿入されていない。	補聴器を一度取り出してから注意して入れ直す。
	補聴器の設定が合っていない。	販売店に相談する。
	装用者の耳に過度の耳あかが詰まっている。	医師に相談する。
音が不明瞭、音が 歪む	電池が切れかかっている。	電池を新しい物に交換する。
	プログラムの設定が合っていない。	販売店に相談する。

7 性能表

性能表		JIS C 5512:2000 イヤシミュレータ	10タイプ・20タイプ (Pの付かない器種)	10タイプ・20タイプ (Pの付く器種)	30タイプ (Pの付かない器種)
規準周波数			1600Hz	1600Hz	1600Hz
90dB最大出力音圧レベル	1600Hz	114dB±5dB	120dB±5dB	117dB±5dB	
	ピーク	124dB以下	128dB以下	125dB以下	
最大音響利得	1600Hz	39dB±5dB	46dB±5dB	46dB±5dB	
等価入力雑音レベル			28dB以下	26dB以下	27dB以下
全高調波ひずみ	500Hz	4.1%以下	3.3%以下	3.4%以下	
	800Hz	3.8%以下	3.6%以下	3.5%以下	
	1600Hz	3.7%以下	3.3%以下	3.4%以下	
電池電流			1.5mA以下	1.4mA以下	1.6mA以下
電池寿命	10,20タイプ PR536/10	75時間	85時間	—	
	30,40タイプ PR41/312	—	—	125時間	
	50タイプ PR48/13	—	—	—	
誘導コイル入力の最大感度			—	—	78dB±6dB
最大感度となる方向			—	—	垂直

※数値は参考値です。

性能表		JIS C 5512:2000 イヤシミュレータ	30タイプ (Pの付く器種)	40タイプ・50タイプ (Pの付かない器種)	40タイプ・50タイプ (Pの付く器種)
規準周波数			1600Hz	1600Hz	1600Hz
90dB最大出力音圧レベル	1600Hz	121dB±5dB	119dB±5dB	135dB±5dB	
	ピーク	130dB以下	129dB以下	139dB以下	
最大音響利得	1600Hz	54dB±5dB	52dB±5dB	58dB±5dB	
等価入力雑音レベル			25dB以下	30dB以下	28dB以下
全高調波ひずみ	500Hz	3.6%以下	3.7%以下	3.3%以下	
	800Hz	4.1%以下	4.2%以下	3.7%以下	
	1600Hz	3.7%以下	4.0%以下	3.1%以下	
電池電流			1.6mA以下	1.6mA以下	1.5mA以下
電池寿命	10,20タイプ PR536/10	—	—	—	
	30,40タイプ PR41/312	125時間	40タイプ:125時間	40タイプ:135時間	
	50タイプ PR48/13	—	50タイプ:220時間	50タイプ:240時間	
誘導コイル入力の最大感度			84dB±6dB	83dB±6dB	90dB±6dB
最大感度となる方向			垂直	垂直	垂直

※数値は参考値です。

8 音響諸特性

イヤシミュレータ 測定規格：JIS C 5512:2000

●10タイプ、20タイプ(Pの付かない器種)

90dB 最大出力音圧レベルの周波数レスポンス

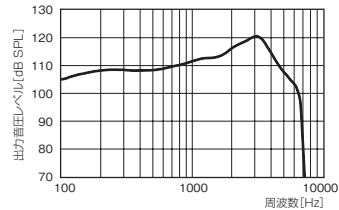

最大音響利得の周波数レスポンス

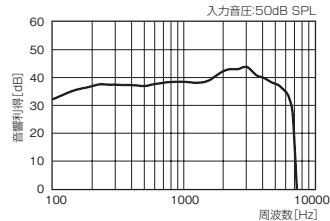

標準周波数レスポンス

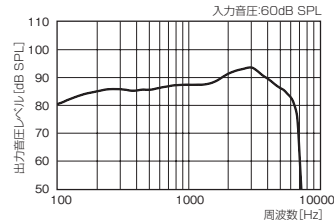

入力/出力レスポンス

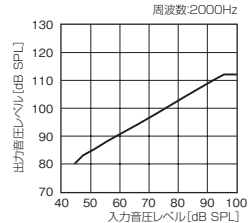

イヤシミュレータ 測定規格：JIS C 5512:2000

●10タイプ、20タイプ(Pの付く器種)

90dB 最大出力音圧レベルの周波数レスポンス

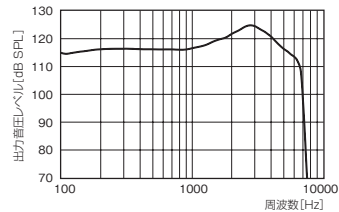

最大音響利得の周波数レスポンス

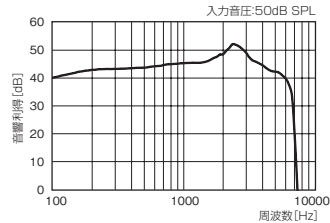

規準周波数レスポンス

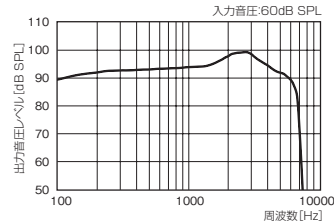

入力/出力レスポンス

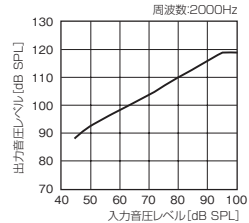

イヤシミュレータ 測定規格：JIS C 5512:2000

●30タイプ(Pの付かない器種)

90dB 最大出力音圧レベルの周波数レスポンス

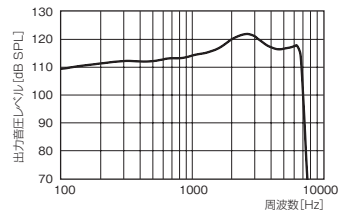

最大音響利得の周波数レスポンス

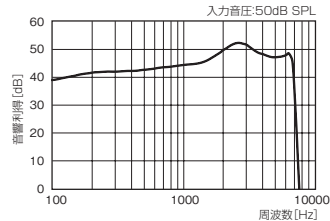

規準周波数レスポンス

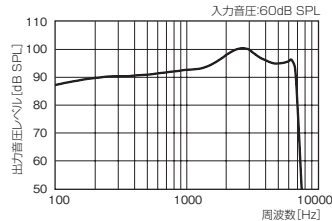

誘導コイル入力の周波数レスポンス

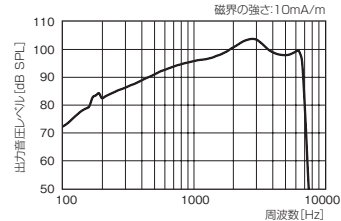

入力/出力レスポンス

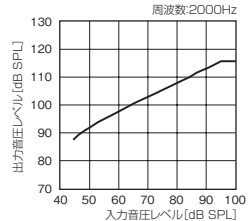

利得調整器の変化特性

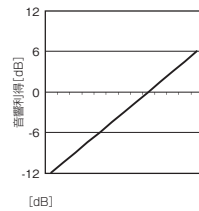

イヤシミュレータ 測定規格：JIS C 5512:2000

●30タイプ(Pの付く器種)

90dB 最大出力音圧レベルの周波数レスポンス

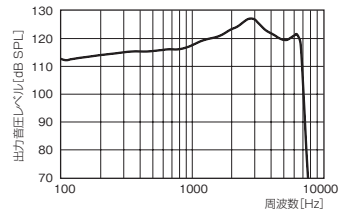

最大音響利得の周波数レスポンス

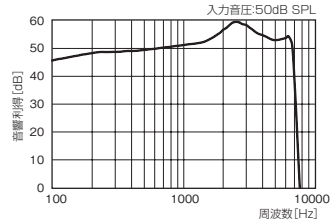

規準周波数レスポンス

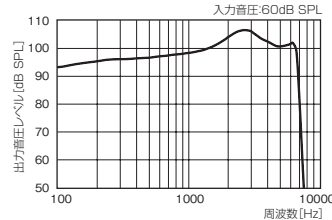

誘導コイル入力の周波数レスポンス

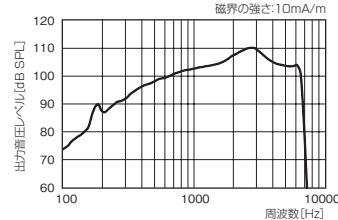

入力/出力レスポンス

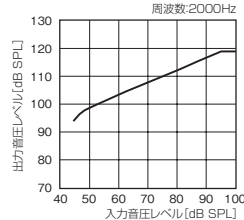

利得調整器の変化特性

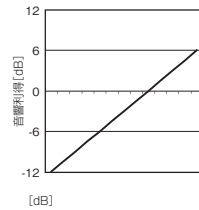

イヤシミュレータ 測定規格：JIS C 5512:2000

●40タイプ、50タイプ(Pの付かない器種)

90dB 最大出力音圧レベルの周波数レスポンス

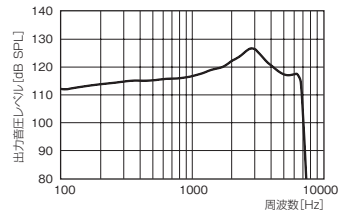

最大音響利得の周波数レスポンス

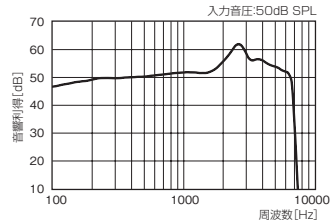

規準周波数レスポンス

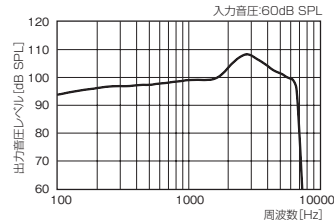

誘導コイル入力の周波数レスポンス

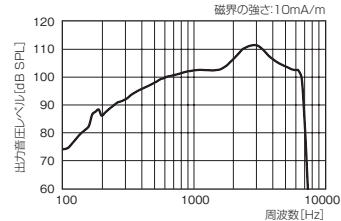

入力/出力レスポンス

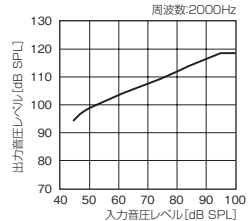

利得調整器の変化特性

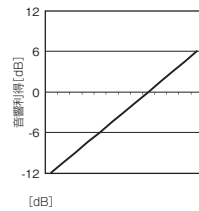

イヤシミュレータ 測定規格：JIS C 5512:2000

●40、50タイプ(Pの付く器種)

90dB 最大出力音圧レベルの周波数レスポンス

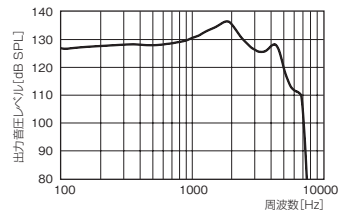

最大音響利得の周波数レスポンス

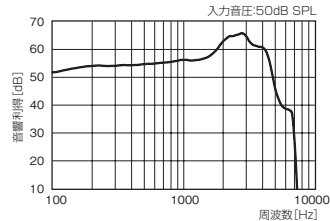

規準周波数レスポンス

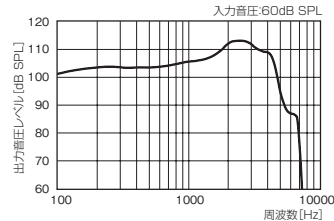

誘導コイル入力の周波数レスポンス

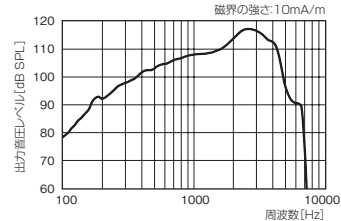

入力/出力レスポンス

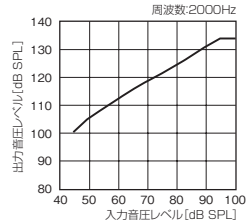

利得調整器の変化特性

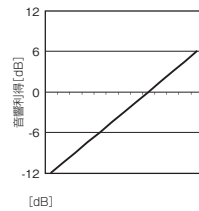

9 アフターサービスについて

■保証内容

●プレミアム保証

(リサウンド・アレラ9のみ)

1.紛失・破損保証

お買い上げの日から2年間、紛失またはユーザー様の過失による損傷の場合、最初の1回に限り無償にて新品交換、修理対応を行います。

※但し紛失保証時には保証書と共に紛失届が必要となります。

2.ずっと再作保証

シェルが耳に合わなくなった場合は、シェルの再作を何度でも無償にて行います。

※適用期間は修理対応期間終了時までとさせていただきます。

●2年間無償保証+ほっとシステム

(全器種共通)

お買い上げ日から2年間、無償にて修理・シェルの再作をいたします。その後、1回の修理につき3年目は20,000円、4年目は40,000円を上限とし、これを超える修理費用は請求いたしません。

※自然故障の場合のみ適用します。修理費用は補聴器1台につきの料金です。

■保証書(別添付)

お買い上げ日、販売店名などの記入を必ずお確かめになり、大切に保管してください。保証適用時には保証書が必要となります。

■修理について

・保証期間中

保証書を添えてお買い求めの販売店へお持ちください。保証書の規定に従って、修理いたします。保証書の提示がない場合は有料となります。

・保証期間後

お買い求めの販売店にご相談ください。修理により使用可能な場合は、ご希望により有料で修理いたします。

■仕様について

改良のため仕様は予告なく変更される場合があります。